



Moteurs pour portails coulissants





Technologie Versatilité Consommations réduites

Solutions technologiques pour un fonctionnement sûr

Tous les motoréducteurs V2 pour portails coulissants permettent:

- Un monitoring précis et constant de la position du portail grâce à un encodeur
- La détection d'obstacles
- L'auto-apprentissage des temps d'ouverture et de fermeture.

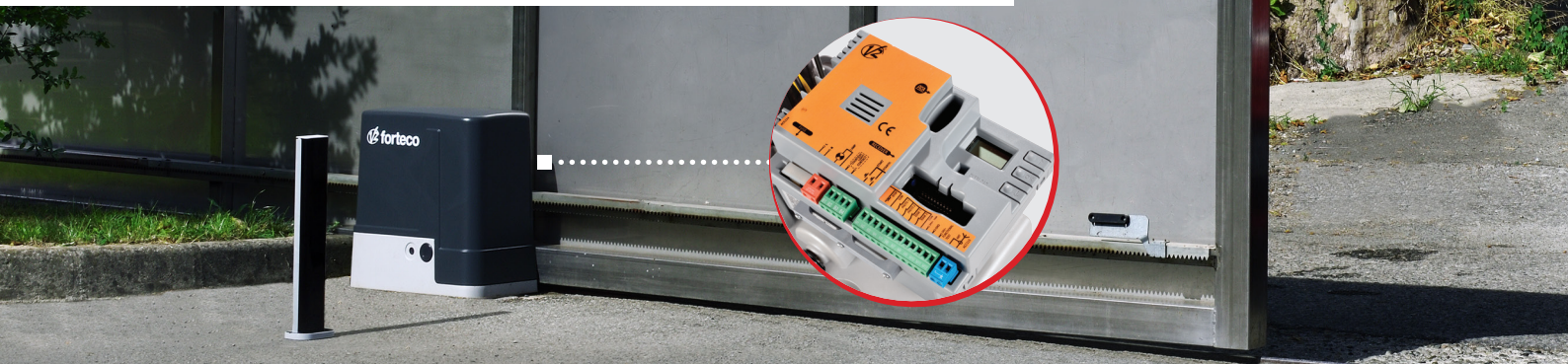

Versatilité de gamme

V2 offre une gamme complète d'automations capables de déplacer n'importe quel portail coulissant, qu'il soit à usage résidentiel ou intensif, d'un poids pouvant aller de 200 à 4.000 kg. **V2** adopte la Technologie Inverseur pour applications industrielles sur les motoréducteurs électromécaniques Ayros1500-I, Forteco2500-I e Hyperfor4000-I.

Attention aux consommations

La recherche **V2** est orientée vers le développement de systèmes en mesure de **réduire les consommations et donc l'impact sur l'environnement**. C'est dans cet objectif qu'a été conçu **ECO-LOGIC**: un dispositif à énergie solaire pour alimenter l'automatisme du portail sans besoin de connexion au réseau électrique.

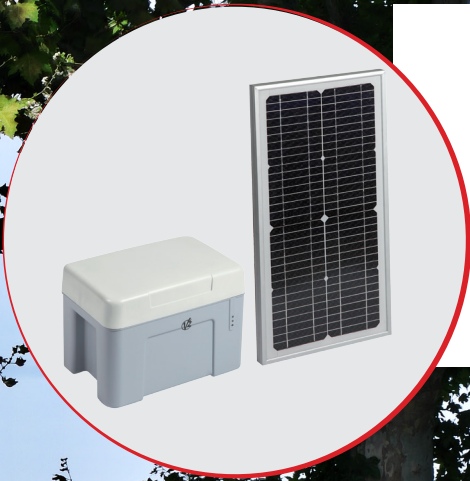

LUMOS
Clignotant à Led

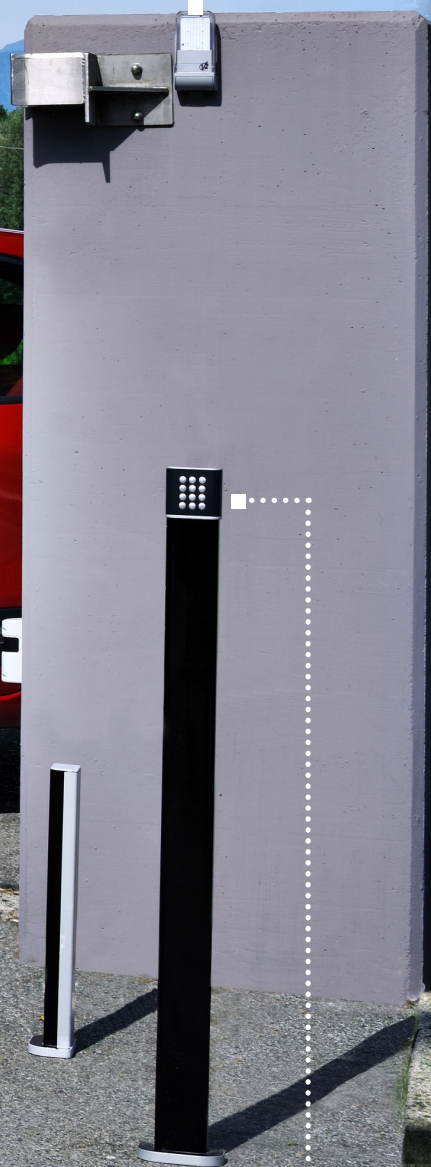

SHIELD- 180
Cellules photoélectriques
blindées murales orientables
et à synchroniser



SIRMO DIGIT
Sélecteur numérique
via radio ou via câble



Simplicité, Vitesse, Sécurité





Confort et simplicité

Destinée aux techniciens et aux installateurs, *V2AppTool* est une app qui permet de programmer les paramètres des centrales de commande V2 des motoréducteurs au moyen de smartphone et de tablette.

V2AppTool est disponible pour Android et iOS, il suffit juste d'installer le module Bluetooth BT-01.



Que pouvez-vous faire avec *V2AppTool*? Vous pouvez configurer tous les paramètres de la centrale de commande, télécharger les données de défaut, lire la configuration en cours ou bien en démarrer une sauvegardée précédemment.

V2AppTool permet également d'accéder au registre événements, de mettre à jour rapidement le Firmware de la centrale de commande et de placer les configurations sauvegardées précédemment sur cloud.



Vitesse = temps d'attente moindres

Des modèles d'actionneurs rapides (*mis en exergue par le sigle "Fast"*) qui garantissent des ouvertures et des fermetures avec des temps d'attente moindres.



Sécurité de fonctionnement

V2 offre une vaste gamme d'accessoires et de dispositifs de sécurité pour protéger l'utilisateur final de tout danger d'écrasement.



Garantie de qualité

Les produits **V2** sont conformes aux Directives Européennes et aux principaux standards reconnus au niveau international. Tous les produits sont soumis à des tests scrupuleux dans les laboratoires **V2** avant que des organismes externes qualifiés ne les certifient.

INSTALLATION TYPIQUE

MOTEURS POUR PORTAILS COULISSANTS

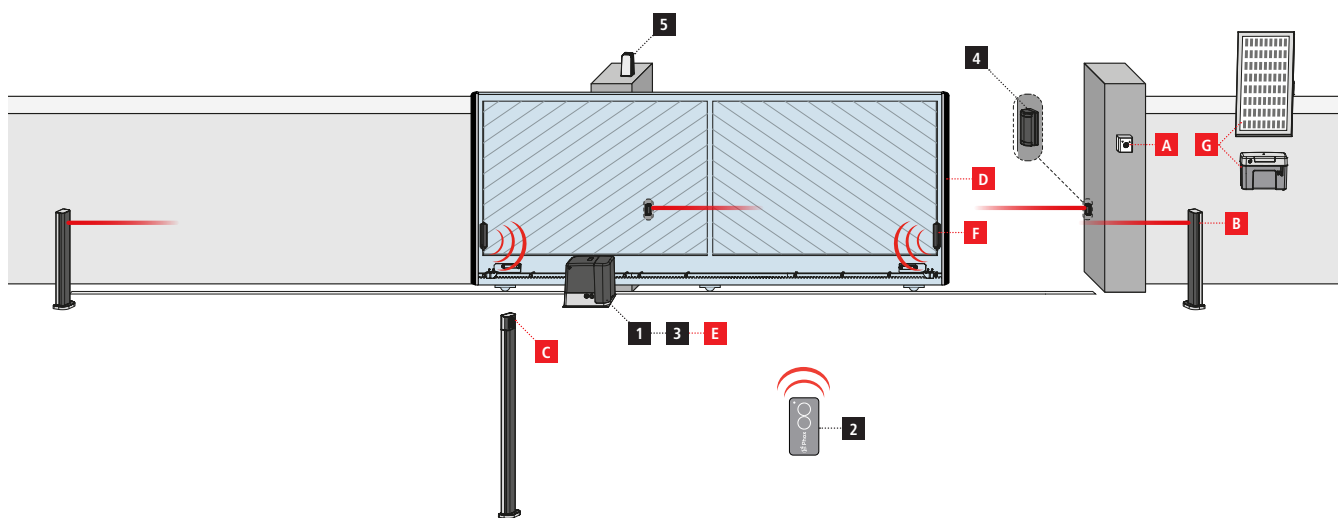

COMPOSANTS

- 1 Motoréducteur
- 2 Émetteur
- 3 Module récepteur
- 4 Photocellules
- 5 Feu

AUTRES ACCESSOIRES

- A Sélecteur à clé
- B Potelets avec photocellules
- C Sélecteur digitale par radio à colonne
- D Barres palpeuses de sécurité
- E Module WES-ADI (gestion barres palpeuses par radio)
- F Capteurs WES
- G Système ECO-LOGIC

CÂBLES À UTILISER

LONGUEUR DU CÂBLE	< 10 mètres	de 10 à 20 mètres	de 20 à 30 mètres
Alimentation 230V	3G x 1,5 mm ²	3G x 1,5 mm ²	3G x 2,5 mm ²
Alimentation 230 - 400V	4G x 1,5 mm ²	4G x 1,5 mm ²	4G x 2,5 mm ²
Photocellules (TX)	2 x 0,5 mm ²	2 x 0,5 mm ²	2 x 0,5 mm ²
Photocellules (RX)	4 x 0,5 mm ²	4 x 0,5 mm ²	4 x 0,5 mm ²
Sélecteur à clé	2 x 0,5 mm ²	2 x 0,5 mm ²	2 x 0,5 mm ²
Feu	2 x 1,5 mm ²	2 x 1,5 mm ²	2 x 1,5 mm ²
Antenne (intégrée dans le feu)	RG174	RG174	RG174
ECO-LOGIC (groupe accumulateur)	2 x 1,5 mm ²	-	-
ECO-LOGIC (panneau solaire)	2 x 1 mm ²	-	-

INDEX DES PRODUITS

MOTEURS POUR PORTAILS COULISSANTS



Électromécanique pour UTILISATION RÉSIDENIELLE

10|11

alfariss



12|13

alfariss kit

14|15

ayros



16|17

ayros kit

18|19

forteco

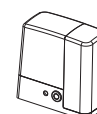

20|21

forteco-2200-m



Électromécanique pour UTILISATION INDUSTRIELLE

18|19

forteco 2500-l

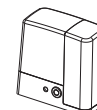

20|21

forteco-2500-l-m



22|23

hyperfor

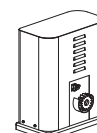

GUIDE DE CHOIX

MOTEURS POUR PORTAILS COULISSANTS



UTILISATION RÉSIDENIELLE

24V ——— armoire digitale ——— fin de course magnétique ——— encodeur ———

230V ——— armoire digitale ——— fin de course magnétique ——— encodeur ———

230V ——— armoire digitale avec inverseur ——— fin de course magnétique ——— encodeur ———

UTILISATION INDUSTRIELLE

230V ——— armoire digitale avec inverseur ———
 ——— fin de course magnétique ——— encodeur ———
 ——— fin de course mécanique ———

400V ——— armoire digitale ——— fin de course mécanique ———

portails jusqu'à 200 Kg	— moteur rapide —>	alfariss 200D-24V-F	10 11
portails jusqu'à 300 Kg	————>	alfariss 300D-24V	10 11
portails jusqu'à 500 Kg	— moteur rapide —>	ayros 500D-24V-F	14 15
portails jusqu'à 600 Kg	————>	ayros 600D-24V	14 15
portails jusqu'à 1000 Kg	————>	ayros 1000D-24V	14 15
portails jusqu'à 400 Kg	————>	ayros 400D-230V	14 15
portails jusqu'à 800 Kg	————>	ayros 800D-230V	14 15
portails jusqu'à 1200 Kg	————>	ayros 1200D-230V	14 15
portails jusqu'à 1800 Kg	————>	forteco 1800-230V	18 19
portails jusqu'à 2200 Kg	————>	forteco 2200-230V	18 19
portails jusqu'à 2200 Kg	————>	forteco 2200-230V-M	20 21
portails jusqu'à 1500 Kg	————>	ayros 1500D - I	14 15
portails jusqu'à 2500 Kg	—┐	forteco 2500 - I	18 19
		forteco 2500 - I - M	20 21
portails jusqu'à 4000 Kg	————>	hyperfor 4000 - I	22 23
portails jusqu'à 4000 Kg	————>	hyperfor 4000	34 35



alfariss

Motoréducteur électromécanique irréversible 24V à crémaillère

pour portails coulissants jusqu'à 300 Kg de poids



Armoire de commande digitale intégrée

Logement pour la batterie tampon

Fusion d'aluminium verni



PLUS

- Fonctionnement précis et en toute sécurité avec encodeur
- Capteur d'obstacles
- Accélérations et décélérations programmables
- Auto-apprentissage des temps d'ouverture et de fermeture
- Fonctionnement en cas de coupure de courant grâce à la batterie tampon B-PACK
- Fonctionnement à énergie solaire grâce au système ECO-LOGIC
- Fonctionnement synchronisé de deux moteurs par module SYNCRO
- Fins de course magnétiques précis et fiables dans le temps
- Pignon en acier

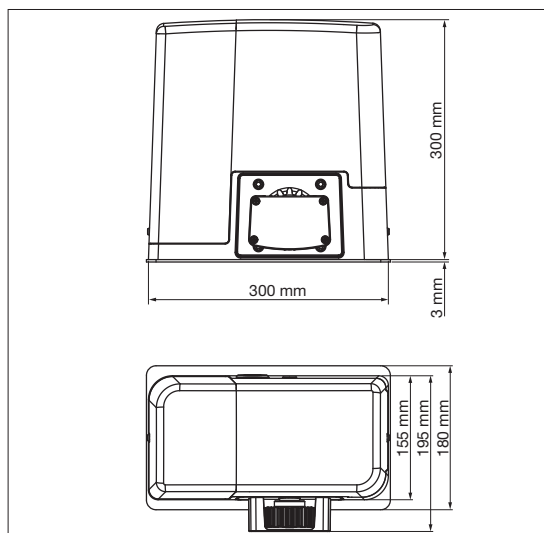

CARACTÉRISTIQUES TECHNIQUES

Description	24V portails jusqu'à 200 Kg moteur rapide	24V portails jusqu'à 300 Kg
MODÈLE	ALFARISS 200D-24V-F	ALFARISS 300D-24V
CODE	23B004	23B002
Poids maxi portail (Kg)	200	300
Alimentation (Vac / Hz)	230 - 50	230 - 50
Puissance électrique maximum (W)	150	150
Absorption à pleine charge @ 230Vac (A)	0,7	0,7
Vitesse maxi portail (m/s)	0,25 (@ 100N) 0,42 (à vide)	0,14 (@ 150N) 0,26 (à vide)
Poussée maxi (N)	200	330
Indice d'exploitation (%)	50	50
Pignon	M4-Z16	M4-Z16
Température de fonctionnement (°C)	-20 ÷ +55	-20 ÷ +55
Poids du moteur (Kg)	7,5	7,5
Degré de protection (IP)	44	44
Charge maxi accessoires alimentés à 24V (W)	7	7

ARMOIRE DE COMMANDE

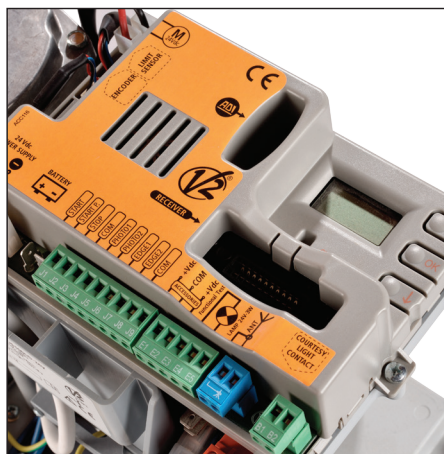

- Programmation par 3 touches et afficheur
- Connecteur rapide pour récepteur radio modulaire MR2
- 2 entrées pour photocellules avec fonction d'autotest
- 2 entrées pour barres palpeuses mécaniques ou résistives
- Sortie pour feu 24V avec ou sans intermittence
- Sortie lumière de courtoisie
- Fonction d'économie d'énergie pour réduire la consommation électrique (en standby)
- Auto-apprentissage des temps de travail et capteur d'obstacles
- Compteur cycles de fonctionnement avec programmation d'alerte maintenance
- Ralentissement dans la zone de fin de course
- Ralentissement dans la phase d'ouverture (rampe de démarrage programmable)
- Visualisation de l'état des entrées depuis l'afficheur
- Connecteur ADI pour modules optionnels

ACCESSOIRES



11B047 ▪ MR2	35B026 ▪ WES-ADI	161216 ▪ SYNCRO	161221 ▪ BT01	161212 ▪ B-PACK
--------------	------------------	-----------------	---------------	-----------------

Module récepteur embrochable 433,92 MHz Disponible également en version 868,30 MHz (code 11B048)	Module ADI pour contrôler par radio les dispositifs de sécurité à travers les capteurs WES	Modules ADI pour le fonctionnement synchronisé de deux moteurs	Module ADI pour la gestion de l'armoire grâce au Bluetooth et à V2app	Batterie tampon avec chargeur intégré
---	--	--	--	---------------------------------------

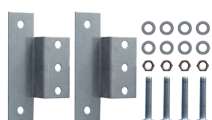

162330	162313	162329	162322	ACC009
--------	--------	--------	--------	--------

Supports d'ancrage supplémentaires	Crémaillère en nylon M4 6 attaches L. 1m avec pièce métallique interne	Crémaillère métallique zinguée 30x8 M4 L. 1m avec kit de fixation	Crémaillère métallique zinguée 30x12 M4 L. 1m avec kit de fixation	Panneau moniteur
------------------------------------	--	---	--	------------------



alfariss kit

Kit d'installation pour portails coulissants jusqu'à 300 Kg de poids

COMPOSANTS des KITS



1 Motoréducteur électromécanique irréversible 24V



2 PHOX2
Émetteur 433,92 MHz à code variable



3 MR2
Module récepteur embrochable



4 SENSIVA-XS
Photocellules miniaturisées murales et pour potelets



5 LUMOS-M
Feu à led



6 ACC009
Panneau moniteur

SCHÉMA D'IMPLANTATION

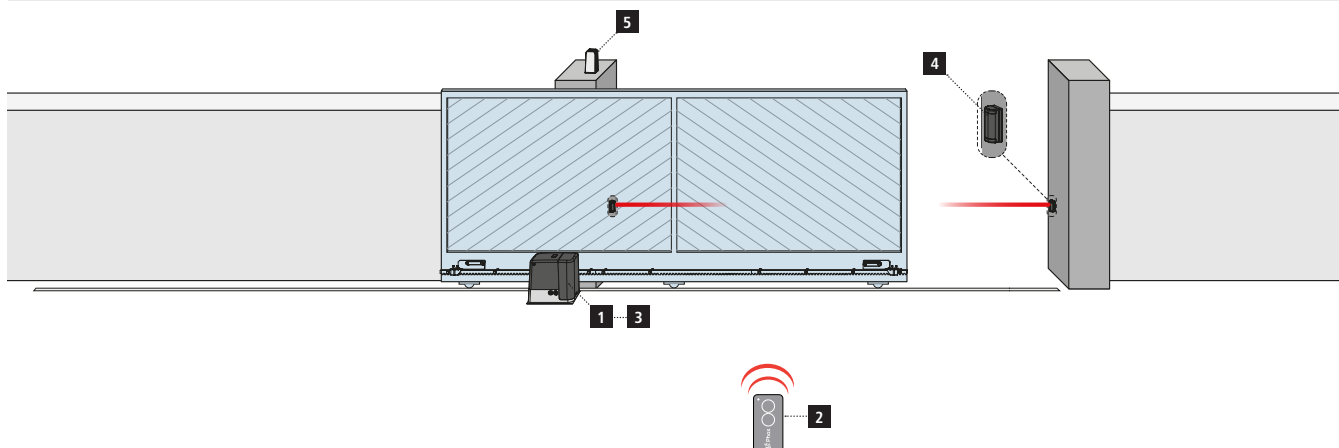

Pour compléter l'installation avec d'autres accessoires supplémentaires se référer à l'installation typique qui se trouve au début de la section









CARACTÉRISTIQUES TECHNIQUES

Description	24V portails jusqu'à 300 Kg
MODÈLE	ALFARISS 300D-24V
CODE	23B002
Poids maxi portail (Kg)	300
Alimentation (Vac / Hz)	230 - 50
Puissance électrique maximum (W)	150
Absorption à pleine charge @ 230Vac (A)	3
Vitesse maxi portail (m/s)	0,14 (@ 150N) 0,26 (à vide)
Poussée maxi (N)	330
Indice d'exploitation (%)	50
Pignon	M4-Z16
Température de fonctionnement (°C)	-20 ÷ +55
Poids du moteur (Kg)	7,5
Degré de protection (IP)	44
Charge maxi accessoires alimentés à 24V (W)	7

alfariss kit

Guide de choix

		MODÈLE Kit	 PHOX2	 MR2	 SENSIVA-XS	 LUMOS-M	 ACC009	CODE Kit
24V	300 Kg	Kit Light ALFARISS300D-24V	■ ■	■				30B007
		Kit Full ALFARISS300D-24V	■ ■	■	■	■	■	30B008

MOTEURS POUR PORTAILS COULISSANTS



ayros

Motoréducteur électromécanique irréversible à crémaillère

pour portails coulissants jusqu'à 1500 Kg de poids

Disponible en version 24V, 230V et 230V avec inverseur



Armoire de commande digitale intégrée

Logement pour la batterie tampon (versions 24V)

Fusion d'aluminium verni



PLUS

- Fonctionnement précis et en toute sécurité avec encodeur
- Capteur d'obstacles
- Auto-apprentissage des temps d'ouverture et de fermeture
- Fonctionnement synchronisé de deux moteurs par module SYNCRO
- Fins de course magnétiques précis et fiables dans le temps

Versions 24V:

- Accélération et décélération programmables
- Fonctionnement en cas de coupure de courant grâce à la batterie B-PACK
- Fonctionnement à énergie solaire grâce au système ECO-LOGIC

Version 1500-I:

- Moteur triphasé avec inverseur avec armoire de commande 230V
- Accélération et décélération programmables

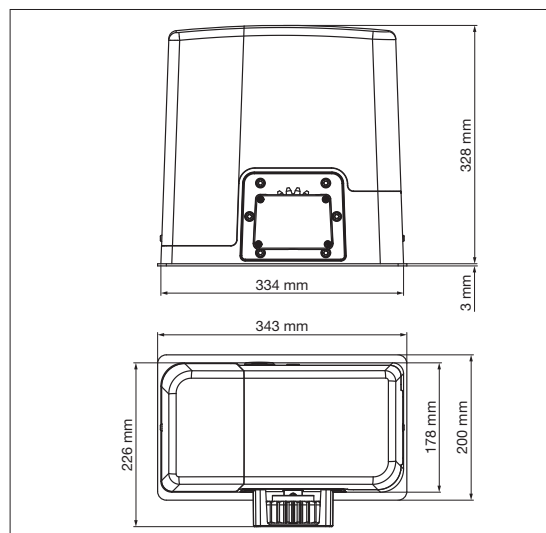

CARACTÉRISTIQUES TECHNIQUES

Description	24V portails jusqu'à 500 Kg - rapide	24V portails jusqu'à 600 Kg	24V portails jusqu'à 1000 Kg	230V portails jusqu'à 400 Kg	230V portails jusqu'à 800 Kg	230V portails jusqu'à 1200 Kg	230V (inverseur) portails jusqu'à 1500 Kg
MODÈLE	AYROS 500D-24V-F	AYROS 600D-24V	AYROS 1000D-24V	AYROS 400D-230V	AYROS 800D-230V	AYROS 1200D-230V	AYROS 1500D-I
CODE	23C052	23C034	23C035	23C031	23C032	23C033	23C054
Poids maxi portail (Kg)	500	600	1000	400	800	1200	1500
Alimentation (Vac / Hz)	230 - 50	230 - 50	230 - 50	230 - 50	230 - 50	230 - 50	230 - 50
Puissance électrique maximum (W)	550	400	550	350	500	600	700
Absorption à pleine charge @ 230Vac (A)	2,5	2	2,5	1,7	2	2,6	5
Vitesse maxi portail (m/s)	0,25 (@ 200N) 0,4 (à vide)	0,14 (@ 300N) 0,26 (à vide)	0,14 (@ 450N) 0,26 (à vide)	0,16	0,16	0,16	0,35
Poussée maxi (N)	400	600	900	400	670	950	1400
Indice d'exploitation (%)	60	60	60	30	30	30	50
Pignon	M4-Z18	M4-Z18	M4-Z18	M4-Z18	M4-Z18	M4-Z18	M4-Z18
Température de fonctionnement (°C)	-20 ÷ +55	-20 ÷ +55	-20 ÷ +55	-20 ÷ +55	-20 ÷ +55	-20 ÷ +55	-20 ÷ +55
Poids du moteur (Kg)	16	16	18	14	15	16	15
Degré de protection (IP)	44	44	44	44	44	44	44
Charge maxi accessoires alimentés à 24V (W)	7	7	7	10	10	10	10

ARMOIRE DE COMMANDE

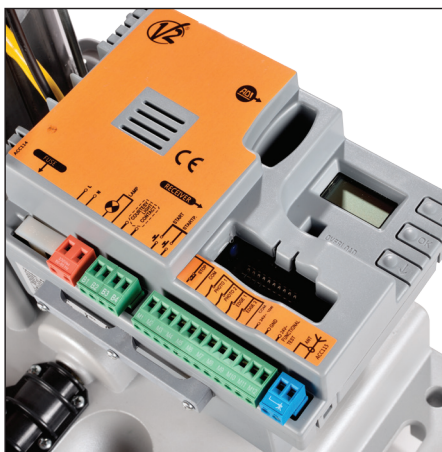

- Programmation par 3 touches et afficheur
 - Connecteur rapide pour récepteur radio modulaire MR2
 - 2 entrées pour photocellules avec fonction d'autotest
 - 2 entrées pour barres palpeuses mécaniques ou résistives
 - Sortie lumière de courtoisie
 - Auto-apprentissage des temps de travail et capteur d'obstacles
 - Compteur cycles de fonctionnement avec programmation d'alerte maintenance
 - Ralentissement dans la zone de fin de course
 - Connecteur ADI pour modules optionnels
 - Ralentissement dans la phase d'ouverture (rampe de démarrage programmable)
- Versions 230V**
- Sortie pour feu 230V avec intermittence
 - Fonction frein avec puissance programmable
- Version 1500-I**
- Vitesse réglable de 0,035 à 0,35 m/s pendant le mouvement et en ralentissement
 - Gestion dynamique du couple durant toutes les phases du cycle d'ouverture/ fermeture
- Versions 24V**
- Sortie pour feu 24V avec ou sans intermittence
 - Fonction d'économie d'énergie pour réduire la consommation électrique (en standby)

ACCESSOIRES



11B047 - MR2	35B026 - WES-ADI	161216 - SYNCRO	161221 - BT01	161212 - B-PACK
---------------------	-------------------------	------------------------	----------------------	------------------------

Module récepteur embrochable 433,92 MHz Disponible également en version 868,30 MHz (code 11B048)	Module ADI pour contrôler par radio les dispositifs de sécurité à travers les capteurs WES	Modules ADI pour le fonctionnement synchronisé de deux moteurs	Module ADI pour la gestion de l'armoire grâce au Bluetooth et à V2app	Batterie tampon avec chargeur intégré
---	--	--	--	---------------------------------------

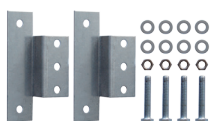

162330	162313	162329	162322	ACC009
---------------	---------------	---------------	---------------	---------------

Supports d'ancrage supplémentaires	Crémaillère en nylon M4 6 attaches L. 1m avec pièce métallique interne	Crémaillère métallique zinguée 30x8 M4 L. 1m avec kit de fixation	Crémaillère métallique zinguée 30x12 M4 L. 1m avec kit de fixation	Panneau moniteur
------------------------------------	--	---	--	------------------



ayros kit

Kit d'installation pour portails coulissants
jusqu'à 1000 Kg de poids

Disponibles avec moteurs 24V et 230V

COMPOSANTS des KITS



1 Motoréducteur électromécanique irréversible à crémaillère



2 PHOX2 Émetteur 433,92 MHz à code variable



3 MR2 Module récepteur embrochable



4 SENSIVA-XS Photocellules miniaturisées murales et pour potelets



5 LUMOS-M Feu à led



6 ACC009 Panneau moniteur

SCHÉMA D'IMPLANTATION

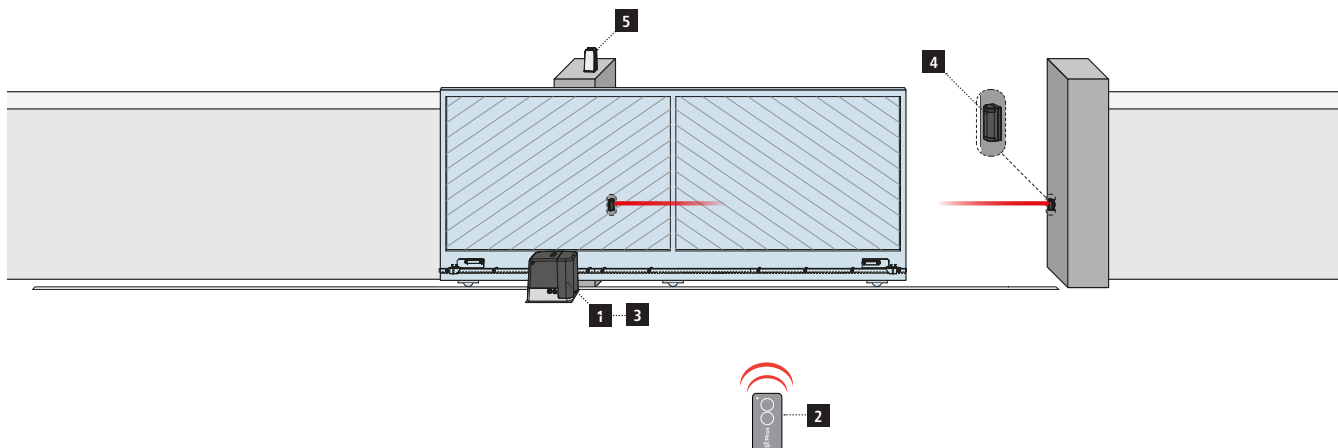

Pour compléter l'installation avec d'autres accessoires supplémentaires se référer à l'installation typique qui se trouve au début de la section







CARACTÉRISTIQUES TECHNIQUES

Description	24V portails jusqu'à 600 Kg	24V portails jusqu'à 1000 Kg	230V portails jusqu'à 400 Kg	230V portails jusqu'à 800 Kg
MODÈLE	AYROS 600D-24V	AYROS 1000D-24V	AYROS 400D-230V	AYROS 800D-230V
CODE	23C034	23C035	23C031	23C032
Poids maxi portail (Kg)	600	1000	400	800
Alimentation (Vac / Hz)	230 - 50	230 - 50	230 - 50	230 - 50
Puissance électrique maximum (W)	400	550	350	500
Absorption à pleine charge @ 230Vac (A)	2	2,5	1,7	2
Vitesse maxi portail (m/s)	0,14 (@ 300N) 0,26 (à vide)	0,14 (@ 450N) 0,26 (à vide)	0,16	0,16
Poussée maxi (N)	600	900	400	670
Indice d'exploitation (%)	60	60	30	30
Pignon	M4-Z18	M4-Z18	M4-Z18	M4-Z18
Température de fonctionnement (°C)	-20 ÷ +55	-20 ÷ +55	-20 ÷ +55	-20 ÷ +55
Poids du moteur (Kg)	16	18	14	15
Degré de protection (IP)	44	44	44	44
Charge maxi accessoires alimentés à 24V (W)	7	7	10	10

ayros kit

Guide de choix

		MODÈLE Kit						CODE Kit
			PHOX2	MR2	SENSIVA-XS	LUMOS-M	ACC009	
24V	600 Kg	Kit Light AYROS600D-24V	■ ■	■				30C072
		Kit Full AYROS600D-24V	■ ■	■	■	■	■	30C073
	1000 Kg	Kit Light AYROS1000D-24V	■ ■	■				30C074
		Kit Full AYROS1000D-24V	■ ■	■	■	■	■	30C075
230V	400 Kg	Kit Light AYROS400D-230V	■ ■	■				30C076
		Kit Full AYROS400D-230V	■ ■	■	■	■	■	30C077
	800 Kg	Kit Light AYROS800D-230V	■ ■	■				30C078
		Kit Full AYROS800D-230V	■ ■	■	■	■	■	30C079
	1200 Kg	Kit Light AYROS1200D-230V	■ ■	■				30C104
		Kit Full AYROS1200D-230V	■ ■	■	■	■	■	30C105



forteco

Motoréducteur électromécanique irréversible 230V à crémaillère

pour portails coulissants jusqu'à 2500 kg de poids



Armoire de commande digitale intégrée

Ventilateur de refroidissement

Fusion d'aluminium verni



PLUS

- Fonctionnement précis et en toute sécurité avec encodeur
- Capteur d'obstacles
- Auto-apprentissage des temps d'ouverture et de fermeture
- Fonctionnement synchronisé de deux moteurs par module SYNCRO
- Fins de course magnétiques précis et fiables dans le temps
- Possibilité de monter un pignon M6

Version 2500-I:

- Moteur triphasé avec inverseur avec armoire de commande 230V
- Accélération et décélération programmables

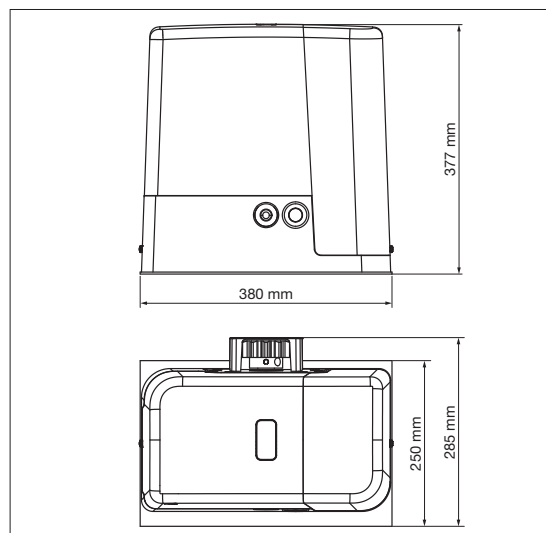

CARACTÉRISTIQUES TECHNIQUES

Description	230V portails jusqu'à 1800 Kg	230V portails jusqu'à 2200 Kg	230V (inverseur) portails jusqu'à 2500 Kg
MODÈLE	FORTECO 1800-230V	FORTECO 2200-230V	FORTECO 2500-I
CODE	23E014	23E015	23E011
Poids maxi portail (Kg)	1800	2200	2500
Alimentation (Vac / Hz)	230 - 50	230 - 50	230 - 50
Puissance électrique maximum (W)	650	800	650
Absorption à pleine charge @ 230Vac (A)	3,2	4	3,7
Vitesse maxi portail (m/s)	0,16	0,16	0,035 - 0,26
Poussée maxi (N)	1300	1550	1660
Indice d'exploitation (%)	35	35	50
Pignon	M4-Z18	M4-Z18	M4-Z18
Température de fonctionnement (°C)	-20 ÷ +55	-20 ÷ +55	-20 ÷ +55
Poids du moteur (Kg)	18	18	19
Degré de protection (IP)	44	44	44
Charge maxi accessoires alimentés à 24V (W)	10	10	10

ARMOIRE DE COMMANDE

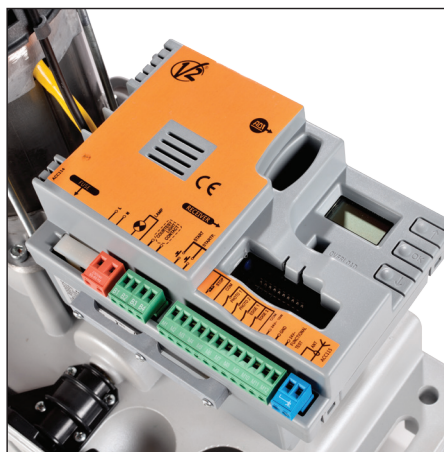

- Programmation par 3 touches et afficheur
- Connecteur rapide pour récepteur radio modulaire MR2
- 2 entrées pour photocellules avec fonction d'autotest
- 2 entrées pour barres palpeuses mécaniques ou résistives
- Sortie pour feu 230V avec intermittence
- Sortie lumière de courtoisie
- Auto-apprentissage des temps de travail et capteur d'obstacles
- Compteur cycles de fonctionnement avec programmation d'alerte maintenance
- Ralentissement dans la zone de fin de course
- Ralentissement dans la phase d'ouverture (rampe de démarrage programmable)
- Fonction frein avec puissance programmable
- Connecteur ADI pour modules optionnels

Version 2500-I

- Vitesse réglable de 0,035 à 0,26 m/s pendant le mouvement et en ralentissement
- Gestion dynamique du couple durant toutes les phases du cycle d'ouverture/ fermeture

ACCESSOIRES

**11B047 ▪ MR2**

Module récepteur embrochable 433,92 MHz
Disponible également en version 868,30 MHz (code 11B048)

35B026 ▪ WES-ADI

Module ADI pour contrôler par radio les dispositifs de sécurité à travers les capteurs WES

161216 ▪ SYNCRO

Modules ADI pour le fonctionnement synchronisé de deux moteurs

161221 ▪ BT01

Module ADI pour la gestion de l'armoire grâce au Bluetooth et à V2app

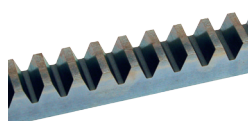
**162322**

Crémaillère métallique zinguée 30x12 M4 L. 1m avec kit de fixation

162324

Crémaillère métallique zinguée 22x22 M4 L. 1m

162323

Crémaillère métallique zinguée 30x30 M6 L. 1m

MM017B

Pignon M6 pour crémaillère 162323

ACC009

Panneau moniteur



forteco-m

Motoréducteur électromécanique irréversible 230V à crémaillère

pour portails coulissants jusqu'à 2500 kg de poids

Capot en aluminium



PLUS

- Fonctionnement précis et en toute sécurité avec encodeur
- Capteur d'obstacles
- Auto-apprentissage des temps d'ouverture et de fermeture
- Fonctionnement synchronisé de deux moteurs par module SYNCR0
- Fins de course magnétiques précis et fiables dans le temps
- Possibilité de monter un pignon M6

Version 2500-I:

- Moteur triphasé avec inverseur avec armoire de commande 230V
- Accélération et décélération programmables

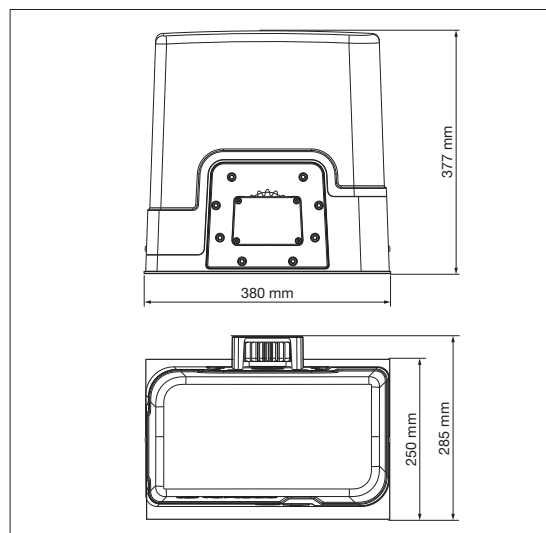

CARACTÉRISTIQUES TECHNIQUES

Description	230V portails jusqu'à 2200 Kg Capot en aluminium	230V (inverseur) portails jusqu'à 2500 Kg Capot en aluminium
MODÈLE	FORTECO 2200-230V-M	FORTECO 2500-I-M
CODE	23E021	23E022
Poids maxi portail (Kg)	2200	2500
Alimentation (Vac / Hz)	230 - 50	230 - 50
Puissance électrique maximum (W)	800	650
Absorption à pleine charge @ 230Vac (A)	4	3,7
Vitesse maxi portail (m/s)	0,16	0,035 - 0,26
Poussée maxi (N)	1550	1660
Indice d'exploitation (%)	35	50
Pignon	M4-Z18	M4-Z18
Température de fonctionnement (°C)	-20 ÷ +55	-20 ÷ +55
Poids du moteur (Kg)	20	21
Degré de protection (IP)	44	44
Charge maxi accessoires alimentés à 24V (W)	10	10

ARMOIRE DE COMMANDE

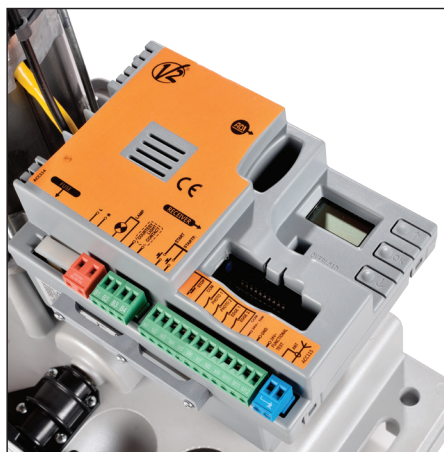

- Programmation par 3 touches et afficheur
- Connecteur rapide pour récepteur radio modulaire MR2
- 2 entrées pour photocellules avec fonction d'autotest
- 2 entrées pour barres palpeuses mécaniques ou résistives
- Sortie pour feu 230V avec intermittence
- Sortie lumière de courtoisie
- Auto-apprentissage des temps de travail et capteur d'obstacles
- Compteur cycles de fonctionnement avec programmation d'alerte maintenance
- Ralentissement dans la zone de fin de course
- Ralentissement dans la phase d'ouverture (rampe de démarrage programmable)
- Fonction frein avec puissance programmable

- Connecteur ADI pour modules optionnels

Version 2500-I

- Vitesse réglable de 0,035 à 0,26 m/s pendant le mouvement et en ralentissement
- Gestion dynamique du couple durant toutes les phases du cycle d'ouverture/ fermeture

ACCESSOIRES

**11B047 ▪ MR2**

Module récepteur embrochable 433,92 MHz
Disponible également en version 868,30 MHz (code 11B048)

35B026 ▪ WES-ADI

Module ADI pour contrôler par radio les dispositifs de sécurité à travers les capteurs WES

161216 ▪ SYNPRO

Modules ADI pour le fonctionnement synchronisé de deux moteurs

161221 ▪ BT01

Module ADI pour la gestion de l'armoire grâce au Bluetooth et à V2app

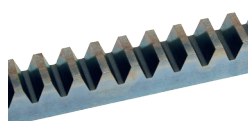
**162322**

Crémaillère métallique zinguée 30x12 M4 L. 1m avec kit de fixation

162324

Crémaillère métallique zinguée 22x22 M4 L. 1m

162323

Crémaillère métallique zinguée 30x30 M6 L. 1m

MM017B

Pignon M6 pour crémaillère 162323

ACC009

Panneau moniteur



hyperfor

Motoréducteur électromécanique irréversible à crémaillère

pour portails coulissants jusqu'à 4000 kg de poids

Disponible dans les deux versions **230V triphasé avec inverseur** et **400V triphasé**



PLUS

- Fonctionnement intensif même avec des portails de grandes dimensions
- Capteur d'obstacles
- Auto-apprentissage des temps d'ouverture et de fermeture
- Fonctionnement synchronisé de deux moteurs par module SYNCRO
- Possibilité de régler le couple du réducteur
- Fin de course électromécanique industriel et pignon M6

Version 230V avec inverseur:

- Moteur triphasé avec inverseur avec armoire de commande 230V
- Accélération et décélération programmables

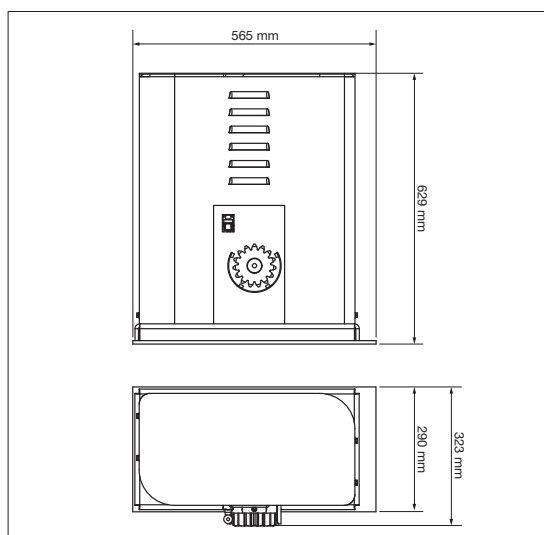

CARACTÉRISTIQUES TECHNIQUES

Description	230V triphasé avec inverseur portails jusqu'à 4000 Kg	400V triphasé portails jusqu'à 4000 Kg
MODÈLE	HYPERFOR 4000-I	HYPERFOR 4000
CODE	23F003	23F004
Poids maxi portail (Kg)	4000	4000
Alimentation (Vac / Hz)	230 - 50	400 / 50
Puissance électrique maximum (W)	1100	1100
Puissance nominale mécanique (W-HP)	750-1	750-1
Assorbimento a pieno carico (A)	5	2
Vitesse maxi portail (m/s)	0,016 ÷ 0,32	0,16
Poussée maxi (N)	4800	4800
Cycle de travail avec charge 50 % (%)	95	95
Pignon	M6-Z15	M6-Z15
Température de fonctionnement (°C)	-20 ÷ +55	-20 ÷ +55
Poids du moteur (Kg)	80	80
Degré de protection (IP)	55	55
Charge maxi accessoires alimentés à 24V (W)	10	10

ARMOIRE DE COMMANDE



- Programmation par 3 touches et afficheur
- Menu de programmation multilingue consultable grâce à l'utilisation d'un afficheur graphique 122x32 pixels
- Connecteur rapide pour récepteur radio modulaire MR2
- 2 entrées pour photocellules avec fonction d'autotest
- 2 entrées pour barres palpeuses mécaniques ou résistives
- Sortie pour feu 230V avec intermittence
- Trois sorties relais programmables telles que les lumières, serrure électrique, feu de signalisation, le électrofrein ou test de fonctionnement 12 Vcc
- Auto-apprentissage des temps de travail et capteur d'obstacles
- Compteur cycles de fonctionnement avec programmation d'alerte maintenance
- Connecteur ADI pour modules optionnels

Version 230V avec INVERSEUR

- Vitesse réglable de 0,035 à 0,26 m/s pendant le ralentissement
- Gestion dynamique du couple durant toutes les phases du cycle d'ouverture/ fermeture

ACCESSOIRES





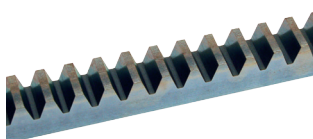











11B047 ▪ MR2	35B026 ▪ WES-ADI	161216 ▪ SYNCRO	161221 ▪ BT01
Module récepteur embrochable 433,92 MHz Disponible également en version 868,30 MHz (code 11B048)	Module ADI pour contrôler par radio les dispositifs de sécurité à travers les capteurs WES	Modules ADI pour le fonctionnement synchronisé de deux moteurs	Module ADI pour la gestion de l'armoire grâce au Bluetooth et à V2app



162323	ACC009
Crémaillère métallique zinguée 30x30 M6 L. 1m	Panneau moniteur

SYMBOLES

	Tension d'alimentation de l'armoire de commande
	Tension d'alimentation moteur
	Inverseur intégré
	Récepteur intégré
	Connecteur pour récepteur modulaire
	Sortie pour feu avec intermittence
	Sortie pour feu sans intermittence
	Interface pour le branchement des modules ADI
	Armoire de commande prédisposée pour le fonctionnement avec l'accessoire WES
	Armoire de commande prédisposée pour le branchement du module WES-ADI
	Armoire de commande prédisposée pour le branchement du module SYNCRO
	Armoire de commande prédisposée pour le fonctionnement avec le module batterie tampon
	Compatible avec le système ECO-LOGIC
	Armoire conçue pour le raccordement du module Bluetooth et la gestion avec V2app

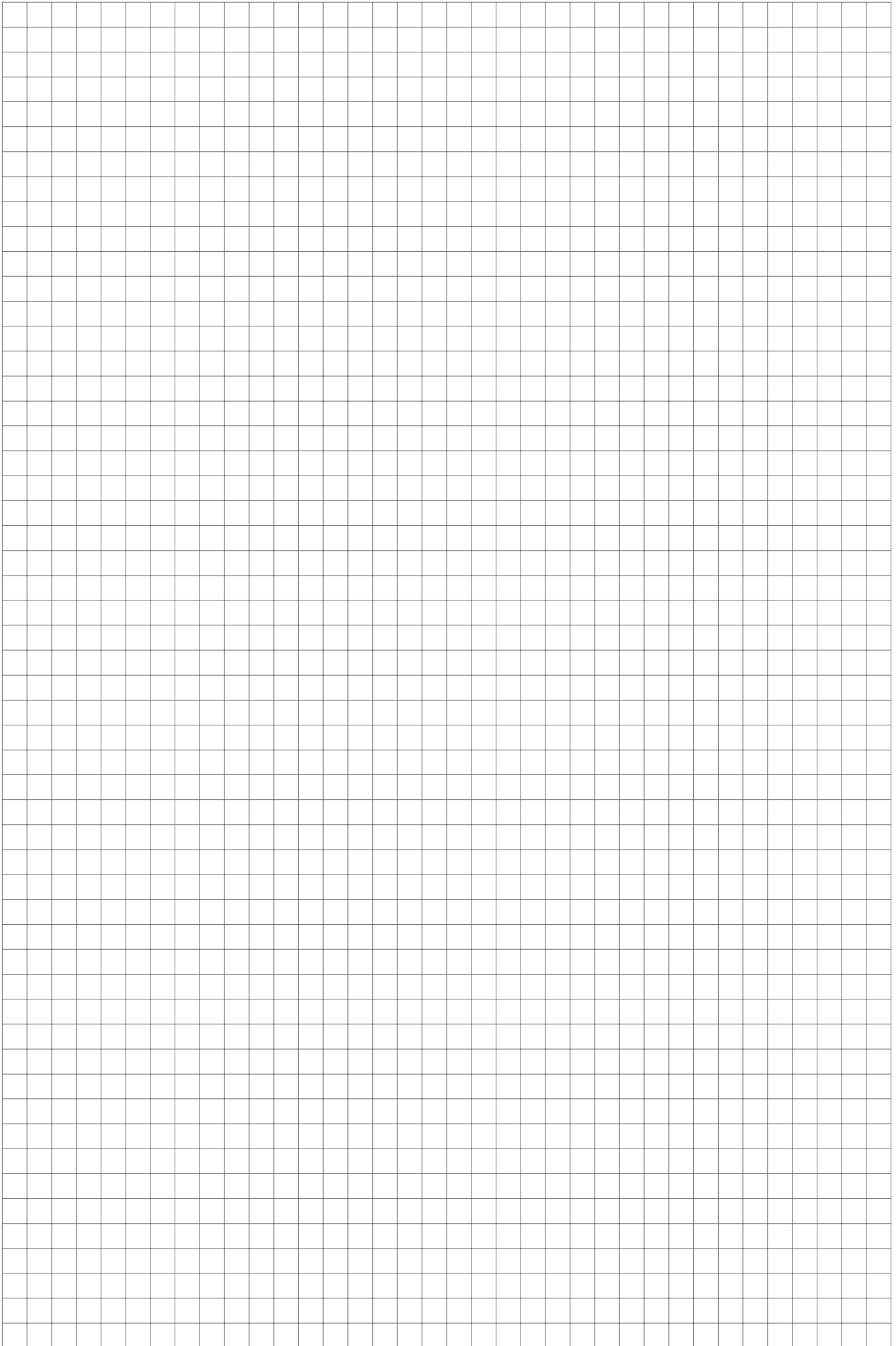

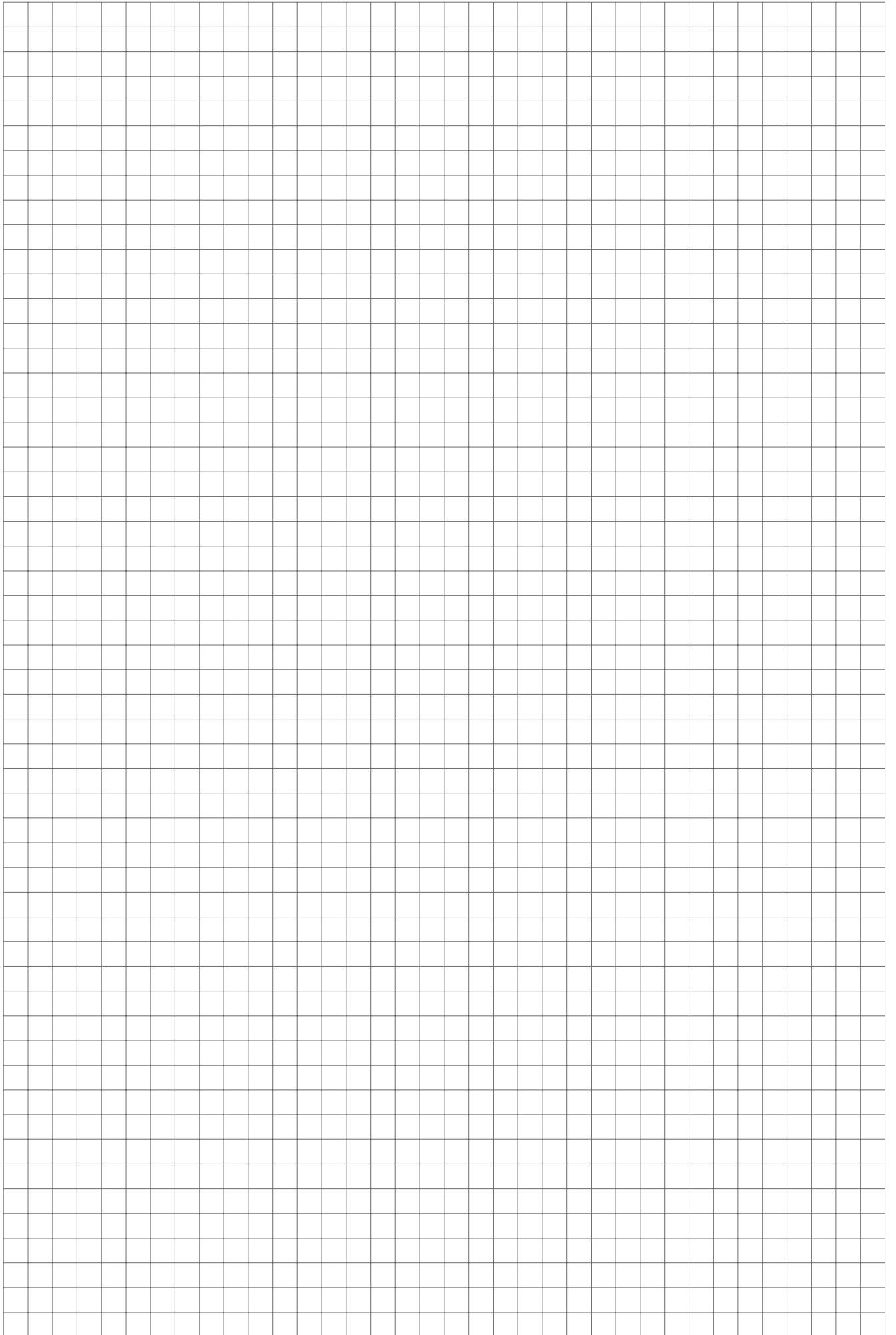

info@v2home.com - www.v2home.com



domotics & love